

В Е К Т А

**ТЕЛЕВИЗОР
ЦВЕТНОГО ИЗОБРАЖЕНИЯ
С ЖИДКОКРИСТАЛЛИЧЕСКИМ
ЭКРАНОМ**

**Руководство
по эксплуатации
для моделей**

LD-24SR4715BS
LD-24SR4815BS
LD-32SR4815BS
LD-32SR5112BS
LD-32SR5115BS
LD-32SR5212BS
LD-43SF4815BS
LD-43SF4815WS

**Умный телевизор на
платформе Яндекс.TV**

Smart TV

Внимательно ознакомьтесь с инструкцией по эксплуатации перед началом использования данного телевизора.



Содержание

Уважаемый покупатель!	3
Декларация	4
Меры предосторожности	4
Перевозка телевизора	6
Перемещение телевизора	6
Транспортирование и хранение	6
Установка телевизора	7
Советы по установке телевизора	7
Вентиляция	7
Расстояние при установке телевизора на стене	7
Расстояние при установке телевизора на подставке	7
Комплектация	8
Сборка подставки	8
Настенная установка (опционально).....	9
Схема телевизора	10
Передняя и боковые панели	10
Задняя панель	11
Внешние подключения	12
Пульт дистанционного управления	15
Установка батарей в пульт дистанционного управления.....	15
Обращение с батареями	15
Дальность действия пульта дистанционного управления	15
Функции кнопок пульта дистанционного управления	16
Первое включение	18
Домашний экран	19
Настройка	20
Подключить пульт или другое устройство через Bluetooth	20
Изменить дату и время	20
Изменить настройки экрана	20
Изменить настройки звука	21
Настроить каналы	21
Найти аналоговые каналы	21
Найти цифровые каналы (эфир)	22
Найти цифровые каналы (кабельное ТВ)	22
Найти спутниковые каналы	23
Добавить канал в избранное	23
Включить детский режим	24
Заново подключить к интернету	24
Добавить аккаунт	24
Обновить прошивку	24
Сбросить настройки	24
Другие настройки	25
Эксплуатация телевизора	25
Смотреть телеканалы, фильмы, сериалы и ролики	25
Искать видео на Кинопоиске или в сети	25
Смотреть видео с внешнего мультимедиа-устройства	25
Смотреть медиафайлы с USB-носителя	25
Транслировать звук на внешнюю аудиосистему или наушники	26
Как пользоваться приложениями	26
Транслировать изображение со смартфона или планшета	26
Перезагрузить или выключить телевизор	26
Возможные проблемы и их решения	27
Справка и поддержка	30
Информация	30
Технические характеристики	31
Технические характеристики SMART-системы	33
Правила и условия монтажа, хранения, перевозки (транспортировки), реализации и утилизации	34
Дополнительная информация	34
Информация о сертификации	34
Гарантийные обязательства	35
Срок службы	35
Информация	35

Уважаемый покупатель!

Благодарим вас за то, что вы остановили свой выбор на жидкокристаллическом телевизоре VEKTA (в дальнейшем – телевизоре) и надеемся, что современный внешний вид, превосходное качество изображения и звука принесут в ваш дом немало приятных минут.

Убедительно просим вас перед включением телевизора внимательно ознакомиться с настоящим руководством по эксплуатации. Перед началом эксплуатации телевизора все положения данного руководства должны быть прочитаны вами и поняты.

Позаботьтесь о сохранности настоящего руководства, используйте его в качестве справочного материала при дальнейшей эксплуатации телевизора. Рисунки и иллюстрации в данной инструкции пользователя предусмотрены только в качестве справочного материала и могут отличаться от реального внешнего вида устройства или его составляющих.

Внешний вид, дизайн и технические характеристики изделия могут быть изменены без предварительного уведомления.

Декларация

Любой контент и услуги, доступ к которым осуществляется с помощью настоящего устройства и которые предназначены только для индивидуального некоммерческого использования, являются собственностью соответствующей третьей стороны и подлежат охране в соответствии с правилами и законами об авторском праве, патенте, товарном знаке и других правах на интеллектуальную собственность. Никакая часть такого контента и услуг не может быть изменена, продублирована, опубликована, загружена, распространена, переведена, продана или использована для изготовления и распространения продуктов, полученных на их основе без предварительного разрешения владельца контента или поставщика услуг.

Вы признаете и соглашаетесь, что только вы будете нести риски, связанные с использованием этого устройства, и в дальнейшем только вы будете нести любые риски, связанные с качеством, характеристиками и точностью любого контента и услуг, доступ к которым осуществляется с помощью этого устройства.

В пределах, допускаемых применимым законодательством, данное устройство, а также контент и услуги третьих лиц предоставляются без гарантий, явных или подразумеваемых.

Любой контент и услуги, предоставляемые вместе с данным устройством, являются собственностью соответствующей третьей стороны, поэтому производитель не делает никаких заявлений и не дает никаких гарантий в отношении их качества, своевременности, законности и полноты контента, предоставляемого с помощью этого устройства, и не несет ответственности за вытекающие из них юридические последствия или обязательства по возмещению убытков.

Производитель оставляет за собой право ограничить использование или доступ к определенному контенту или услуге, поскольку содержание и сервисные услуги передаются через сеть и средства передачи третьей стороны.

Производитель не осуществляет обслуживание клиентов и не возлагает на себя обязательств по такому обслуживанию.

Производитель не отвечает за совместимость телевизора со всеми моделями внешних устройств.

Меры предосторожности



ВНИМАНИЕ!



Риск поражения электрическим током!
Не открывать!

ВНИМАНИЕ: ЧТОБЫ ИЗБЕЖАТЬ ПОРАЖЕНИЯ ЭЛЕКТРИЧЕСКИМ ТОКОМ, НЕ СНИМАЙТЕ ПЕРЕДНЮЮ ИЛИ ЗАДНЮЮ КРЫШКУ ТЕЛЕВИЗОРА. УСТРОЙСТВО НЕ СОДЕРЖИТ ДЕТАЛЕЙ, КОТОРЫЕ МОГУТ БЫТЬ ОТРЕМОНТИРОВАНЫ ИЛИ ЗАМЕНЕНЫ ПОЛЬЗОВАТЕЛЕМ. ДЛЯ РЕМОНТА ОБРАТИТЕСЬ К КВАЛИФИЦИРОВАННЫМ СПЕЦИАЛИСТАМ.

ВНИМАНИЕ!



Значок молнии в треугольнике предупреждает пользователя о наличии внутри устройства опасного напряжения, которое может привести к поражению электрическим током. Снимать панель, помеченную таким знаком, запрещено.

ВНИМАНИЕ!



Восклицательный знак в треугольнике служит предупреждением для пользователя о наличии соответствующих инструкций по обслуживанию или устранению неполадок.

Не подвергайте телевизор воздействию влаги во избежание возгорания или поражения электрическим током. Избегайте попадания на устройство брызг и капель жидкости.

На телевизор запрещено помещать любые емкости с водой (вазы, бутылки, стаканы и т. п.).

Во время работы экран и корпус телевизора могут нагреваться. Это не является неисправностью.

В случае появления дыма, странного шума или запаха от устройства необходимо:

- немедленно выключить телевизор;
- вытащить вилку из розетки;
- связаться с авторизованным сервисным центром.

Незамедлительно отключите телевизор от сети питания и обратитесь к квалифицированному специалисту в случае возникновения следующих проблем:

- вилка или шнур питания повреждены;
- вилка не соответствует сетевой розетке;
- телевизор поврежден в результате падения или удара;
- телевизор подвергся воздействию влаги, или в него попали посторонние предметы.

Никогда не вставляйте посторонние предметы в отверстия телевизора, так как они могут соприкоснуться с опасным напряжением или вызвать короткое замыкание, что может привести к возгоранию или поражению электрическим током.

Телевизор не должен использоваться детьми младше трех лет.

Не перегружайте сетевые розетки, удлинители или адаптеры. Это может привести к возгоранию или поражению электрическим током. Шнур питания должен быть проложен таким образом, чтобы на него нельзя было наступить или придавить предметами, помещенными сверху или рядом. Особое внимание обращайте на шнур питания возле вилки, розетки и на выходе из телевизора. К вилке телевизора всегда должен быть доступ для его отключения. При выключении вилки из розетки держитесь руками за вилку, а не за шнур. Никогда не отключайте вилку от розетки мокрыми руками.

Не давите на экран и не царапайте его, не помещайте какие-либо предметы на телевизор. Это может привести к ухудшению качества изображения или повреждению экрана.

Во избежание возгорания не помещайте рядом с телевизором источники открытого огня, например, свечи и др.

Внешняя антенна не должна располагаться в непосредственной близости от воздушных линий электропередачи или других электрических или силовых цепей, а также там, где она может упасть на такие линии или сети. При установке внешней антенны следует быть предельно осторожным и избегать контакта с силовыми линиями, так как это может быть смертельно опасно.

Если телевизор не используется в течение нескольких дней, следует отключить его от электрической сети в целях безопасности и энергосбережения. Если телевизор выключен, но не отсоединен от электрической сети, он находится в режиме ожидания. Для корректной работы некоторых опций может потребоваться, чтобы телевизор оставался в режиме ожидания.

Во время грозы немедленно вытащите вилку телевизора из розетки. Не трогайте антенну руками.

Чрезмерно громкий звук в наушниках может привести к повреждению слуха.

Телевизор должен быть подсоединен к источнику переменного тока (170–242 В, 50/60 Гц). Ни в коем случае не подсоединяйте телевизор к источнику постоянного тока или любому другому источнику питания, характеристики которого отличаются от указанных.

Использование видеоигр или других внешних источников сигнала, генерирующих неподвижное изображение в течение 10 минут и более, может оставить на экране телевизора неустраняемые последствия в виде следов этого изображения. Аналогичные последствия могут вызвать логотипы сети/программ, номера телефонов. Повреждение экрана в результате продолжительного отображения неподвижного изображения не подлежит гарантийному обслуживанию.

Основа жидкокристаллической панели, используемой в телевизоре, состоит из стекла. Поэтому она может разбиться при падении телевизора или ударе по нему другим предметом.

Будьте аккуратны, не поранитесь осколками стекла, если ЖК-панель разбилась. Телевизоры предназначены только для бытового использования.

Рабочая температура: от +10 °С до +40 °С.

Рабочая влажность: 20–80%.

ПРИМЕЧАНИЯ!

- Рисунки и иллюстрации в этом руководстве пользователя размещены только в ознакомительных целях и могут отличаться от фактического вида устройства.
- Внешний вид, дизайн и технические характеристики изделия могут быть изменены производителем без предварительного уведомления.

Перевозка телевизора

Для безопасной и удобной транспортировки телевизора сохраните его оригинальную упаковку. Правила перевозки телевизора отражены на его упаковке.

Перемещение телевизора

- Перед перемещением телевизора отсоедините от него все кабели;
- для переноски телевизора большого размера требуются два или три человека;
- при переноске телевизора вручную не прикладывайте усилия к ЖК-панели и рамке экрана;
- при перевозке берегите телевизор от ударов и сильной вибрации;
- если необходимо доставить телевизор в ремонтную мастерскую или перевезти в другое место, упакуйте его в картонную коробку и упаковочный материал, в которых он поставлялся изначально.

Транспортирование и хранение

Упакованные телевизоры допускается перевозить всеми видами транспорта в условиях, соответствующих группе 5 ГОСТ 15150–69 при температуре окружающего воздуха от –40 до +50 °С.

Хранение телевизоров должно осуществляться в условиях группы 1 по ГОСТ 15150–69 при температуре окружающего воздуха от +5 до +40 °С и отсутствии в воздухе кислотных, щелочных и других агрессивных примесей.

Время выдержки телевизора при комнатной температуре до включения питания после транспортирования или хранения при пониженной температуре окружающей среды должно составлять не менее 5 часов.

Установка телевизора

СОВЕТЫ ПО УСТАНОВКЕ ТЕЛЕВИЗОРА

- Телевизор должен быть установлен около штепсельной розетки переменного тока для легкого включения и отключения.
- Для собственной безопасности выберите соответствующую скобу настенного крепления или подставку.
- Обратитесь к квалифицированному специалисту для установки телевизора на стене. Неправильная установка может привести к неустойчивому положению телевизора.

- Не устанавливайте телевизор напротив кондиционера, иначе на внутренней панели экрана может конденсироваться влага и вызвать поломку.
- Не устанавливайте телевизор в местах с сильным магнитным полем, иначе оно может вызывать помехи в его работе; электромагнитные волны могут привести даже к выходу телевизора из строя.
- Объясните детям о существующей опасности при попытках залезть на мебель, на которой установлен телевизор.

ВНИМАНИЕ!

Если телевизор не установлен на ровную устойчивую поверхность, он может быть потенциально опасен из-за возможности падения. Во избежание повреждений следует руководствоваться следующими мерами предосторожности:

- Используйте шкафы/подставки, рекомендованные производителем телевизора.
- Размещайте телевизор только на ровных стабильных поверхностях.
- Убедитесь, что телевизор не свисает с края мебели, на которой установлен.
- Не ставьте телевизор на высокую мебель, если он не зафиксирован.
- Не ставьте телевизор на ткань или другие предметы, которые находятся между мебелью и телевизором.
- Не устанавливайте телевизор в местах, подверженных механической вибрации.
- Не устанавливайте телевизор в местах, где в него могут проникнуть насекомые.

Вентиляция

Убедитесь, что со всех сторон телевизора оставлено необходимое пространство, как показано на схемах далее.

Не закрывайте вентиляционные отверстия и не вставляйте какие-либо предметы в корпус.

Не помещайте устройство в ограниченное пространство, например, в какие-либо встроенные шкафы. Это будет препятствовать нормальной вентиляции и приведет к выходу телевизора из строя.

РАССТОЯНИЯ ПРИ УСТАНОВКЕ ТЕЛЕВИЗОРА НА СТЕНЕ

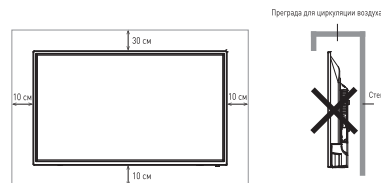

РАССТОЯНИЯ ПРИ УСТАНОВКЕ ТЕЛЕВИЗОРА НА ПОДСТАВКЕ

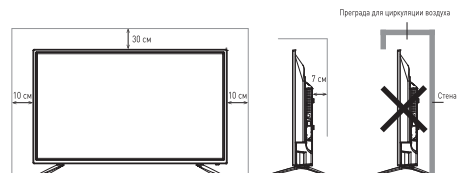

Комплектация

Перед установкой телевизора распакуйте телевизор и убедитесь в наличии всех комплектующих:

- Жидкокристаллический телевизор — 1 шт.
- Руководство по эксплуатации — 1 шт.
- Гарантийный талон — 1 шт.
- Пульт дистанционного управления (ПДУ) — 1 шт.
- Элементы питания AAA — 2 шт.
- Ножка подставки — 2 шт.
- Комплект винтов для крепления подставок.
- Индивидуальная упаковочная тара — 1 шт.
- Комплект резиновых шайб для подставок (опционально).

В случае их отсутствия обратитесь к продавцу.

Сборка подставки

1. Распакуйте упаковочную коробку и достаньте корпус телевизора и подставки.
2. Удалите защитную пленку с поверхности корпуса телевизора и деталей подставок.
3. Убедитесь, что телевизор выключен.
4. Положите телевизор экраном вниз на мягкую поверхность, чтобы предотвратить его повреждение.
5. Вставьте ножки подставок в разъемы в нижней части корпуса телевизора.
6. Закрепите подставки, используя все винты, поставляемые в комплекте.
7. (опционально) После фиксации ножек к корпусу телевизора установите уплотнительные резинки из комплекта аксессуаров в соответствующие отверстия на нижней части подставок.

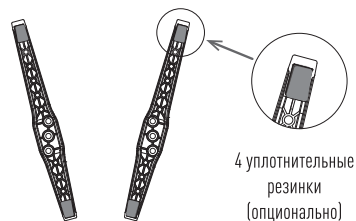
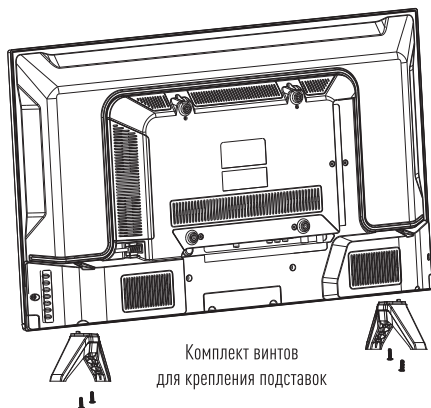

Настенная установка (опционально)

Телевизор может быть установлен на стену с помощью специального настенного кронштейна (в комплект поставки не входит).

Перед установкой телевизора на стену необходимо снять стандартную подставку.

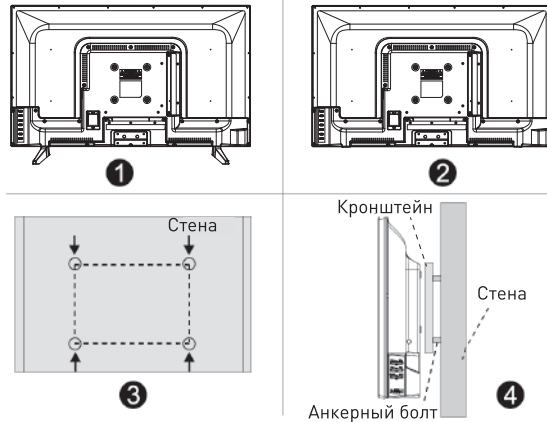

1. Положите телевизор экраном вниз на мягкую поверхность, чтобы предотвратить его повреждение.
2. Используя отвертку, открутите винты и снимите стандартную подставку с нижней части корпуса телевизора (1).
3. Разметьте карандашом расстояние между отверстиями для винтов в соответствии с размерами кронштейна (2, 3).
4. Просверлите в стене отверстия и вставьте 4 анкерных болта для крепления (4).
5. Закрутите винты на задней поверхности телевизора для фиксации кронштейна и повесьте конструкцию на стену.

СПЕЦИФИКАЦИЯ НАСТЕННОГО КРЕПЛЕНИЯ

Схема расположения настенных отверстий (мм)	24": 75 × 75 32": 100 × 100 43": 200 × 100
Размер болта для настенного крепления	24": M4 × 10 32", 43": M6 × 12

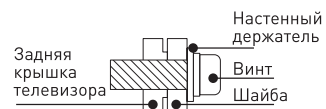

ПРИМЕЧАНИЯ!

- Схема, приведенная выше, дана только для справки.
- Для крепления используйте кронштейны, отвечающие стандарту VESA.

Передняя и боковая панели

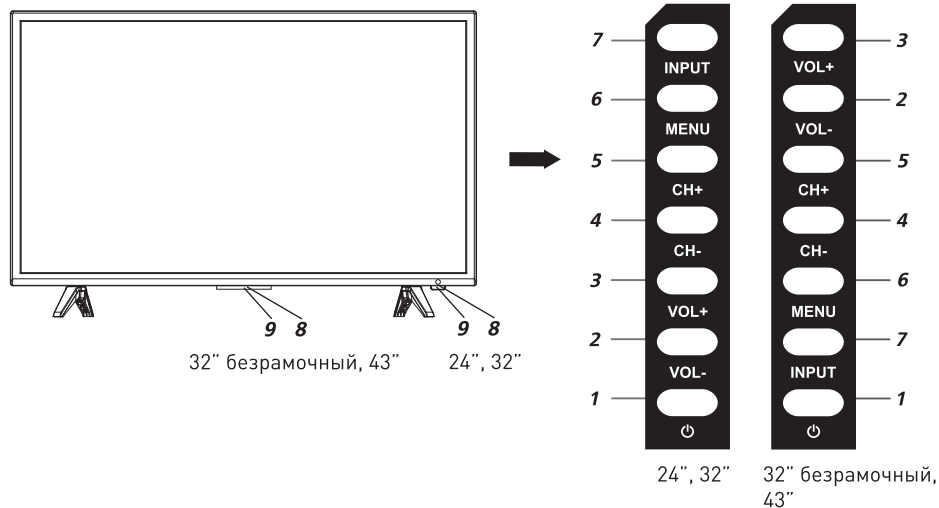

1. **⏻ (POWER)** – кнопка включения/выключения питания.
2. **VOL-** – кнопка уменьшения громкости звука.
3. **VOL+** – кнопка увеличения громкости звука.
4. **CH-** – предыдущий канал.
5. **CH+** – следующий канал.
6. **MENU** – кнопка перехода к меню настроек.
7. **INPUT** – кнопка выбора источника сигнала.
8. **Сенсор пульта ДУ.**
9. **Световой индикатор.**

ПРИМЕЧАНИЕ!

- Изображения приведены для справки.
- Фактическая последовательность и расположение кнопок панели управления могут отличаться от представленных в настоящем руководстве.
- При подаче питания телевизору требуется несколько секунд для загрузки программы. Не выключайте телевизор сразу же, так как это может вызвать неполадки в работе.

Задняя панель

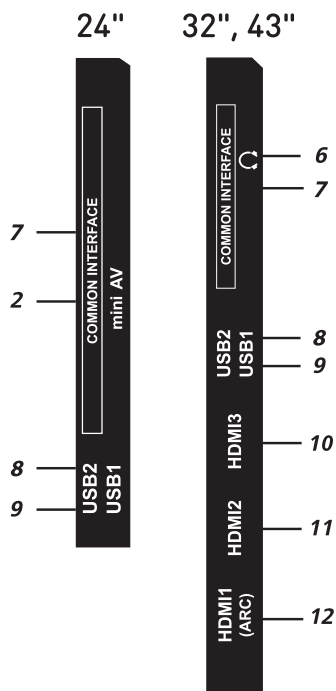
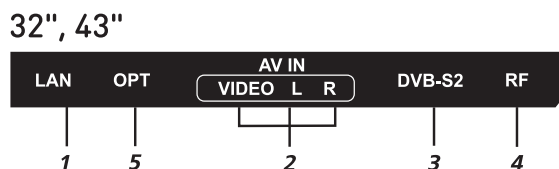
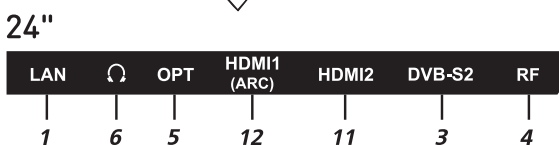
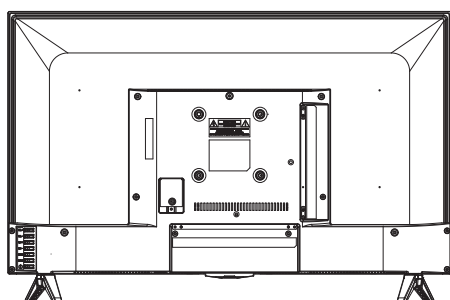
**1 LAN**

Разъем локальной сети LAN RJ-45. Для подключения сети используйте кабель LAN со штекером RJ-45 (в комплект поставки не входит)

2 AV IN (Video/L/R)

Входные разъемы телевизора для подключения левого/правого аудиоканалов различных внешних источников при подключенном композитном внешнем сигнале.
Для модели 24" применен mini AV разъем (требуется переходник 3,5 мм - 3 × RCA)

3 DVB-S2

Вход для спутниковой антенны

4 RF

Антенный вход (75 Ом)

5 OPT

Оптический цифровой выход звука (SPDIF)

6

Разъем для подключения наушников

7 COMMON INTERFACE

Слот для подключения CAM-модуля

8 USB1

Разъем для подключения устройств USB 2.0 (работает в режиме «Медиаплеер»)

9 USB2

Разъем для подключения устройств USB 2.0 (работает в режиме «Медиаплеер»)

10 HDMI3

Вход для HDMI, интерфейс для подачи сигнала высокой четкости

11 HDMI2

Вход для HDMI, интерфейс для подачи сигнала высокой четкости

12 HDMI1 (ARC)

Вход для HDMI, возможность подключения внешней аудиосистемы по обратному звуковому каналу (ARC)

Подключение антенны

Вставьте штекер антенного кабеля в гнездо антенны, расположенное на задней стенке телевизора.

Для обеспечения качественного приема телевизионного сигнала рекомендуется использовать коллективную антенну.

Для лучшего приема эфирного вещания используйте коаксиальный радиочастотный кабель с волновым сопротивлением 75 Ом (в комплект поставки не входит).

Антенный кабель не должен быть перемотан со шнуром питания!

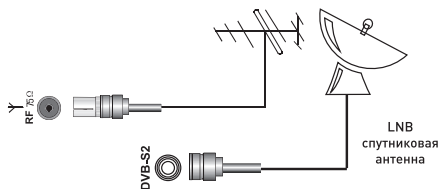

ВНИМАНИЕ!

При использовании наружной индивидуальной антенны необходимо установить громоотвод.

Подключение внешних устройств

Производитель не гарантирует совместимость ТВ со всеми моделями внешних устройств.

Для подключения внешнего устройства через низкочастотный вход:

- Соедините выходы внешнего устройства с аудио-/видеоходами телевизора специальным кабелем (в комплект поставки не входит).
- Нажмите кнопку **INPUT** на корпусе телевизора или **→** на ПДУ. На экране отобразится список источников - найдите нужный и нажмите кнопку **OK** на ПДУ.
- Чтобы вернуться к просмотру телеканалов, нажмите кнопку **←** на ПДУ.

ВНИМАНИЕ!

Прежде чем подключить какое-либо внешнее устройство к телевизору, отключите оба устройства от сети.

Входы

	ТВ
	AV
	HDMI 1
	HDMI 2
	HDMI 3

Перед подключением ознакомьтесь с руководством по эксплуатации подключаемого оборудования. Для воспроизведения сигнала от внешнего устройства, правильно выберите соответствующие аудио-, видеоходы.

Подключение HDMI устройств

Ваш телевизор поддерживает версию HDMI 1.4b и функцию ARC на **HDMI 1** порту.

Audio Return Channel (ARC – реверсивный звуковой канал) – технология, с помощью которой можно передавать сжатый объемный звук через любое промежуточное устройство, к примеру, ресивер домашнего кинотеатра, без использования отдельного оптического аудиокабеля. Иными словами, тот же HDMI-канал, что использовался для передачи сигнала с ресивера на ТВ, может работать и в обратную сторону. Оптический или электрический цифровой SPDIF-кабель в данной ситуации уже не нужен.

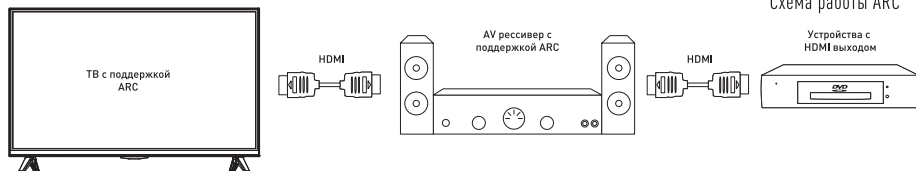

Подключение усилителя НЧ

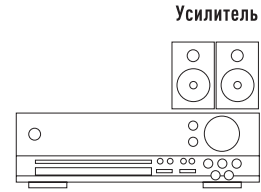
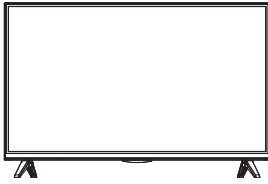

Только для ЦТВ или источника сигнала **HDMI**. Подключите оптический вход внешней аудиосистемы к соответствующему выходу телевизора.

Оптический аудиовыход телевизора обеспечит вам наиболее качественную передачу звука на внешнюю аудиосистему без искажений.

Подключение компьютера

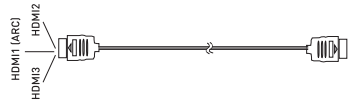
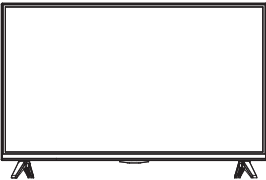

Подключение DVD-проигрывателя

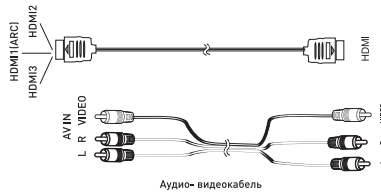
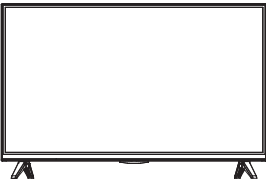

ИСПОЛЬЗУЙТЕ ОДИН ИЗ ВАРИАНТОВ:

1. Подключите DVD-проигрыватель к телевизору, используя кабель **HDMI**.
2. Подключите внешнее устройство ко входу телевизора **AV IN**, используя кабель **AV** (в комплект поставки не входит).

Подключение LAN кабеля

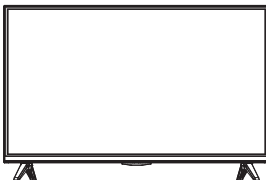

Подключите LAN кабель со штекером **RJ-45** (в комплект поставки не входит) к разъему **LAN** на задней стороне телевизора. Это необходимо для работы SMART режима телевизора в режиме проводной интернет-сети.

Подключение карты условного доступа CI+

Подсоедините CAM-модуль с картой условного доступа к разъему **COMMON INTERFACE** для подключения модуля условного доступа.

Выберите соответствующий тип закодированного теле-сигнала: **Эфир**, **Кабель** или **Спутник**. Произведите поиск каналов в ручном или автоматическом режиме.

ПРИМЕЧАНИЕ!

- CAM — модуль с картой условного доступа CI+ — можно приобрести у местного поставщика услуг цифрового кабельного вещания, а также получить у него информацию об использовании карты CI+.
- При возникновении затруднений при работе с картой CI+ обращайтесь в службу сервиса.

Установка CAM-модуля в слот COMMON INTERFACE

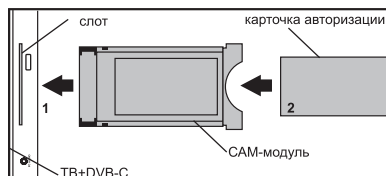

1. Осторожно вставьте **CAM-модуль** в слот **COMMON INTERFACE**.
2. Модуль должен быть направлен контактами вперед и повернут к вам стороной с наклейкой.
3. Не прилагайте чрезмерных усилий при подключении и удостоверьтесь, что модуль вставлен ровно и не изогнут.

ВНИМАНИЕ!

Прежде чем вставить/извлечь CAM-модуль, убедитесь, что телевизор выключен. Затем вставьте карту CI+ в CAM-модуль в соответствии с инструкциями поставщика услуг. CI+ не поддерживается в некоторых странах и регионах: проконсультируйтесь с поставщиком услуг.

Подключение наушников, USB-устройств

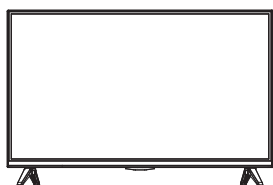

Разъем для подключения USB-устройств на корпусе телевизора становится активным только в режиме USB.

1. Подключите цифровой фотоаппарат к телевизору, используя USB-кабель.
2. Подключите наушники к соответствующему аудиоразъему . Громкость наушников регулируется так же, как и громкость динамиков телевизора.
3. Подключите ваш USB-диск непосредственно к разъему **USB 1/USB 2**.

ВНИМАНИЕ!

- При подключении жесткого диска или USB-носителя всегда подключайте сетевой адаптер подключенного устройства к источнику питания. Превышение общего потребления тока может привести к неисправности устройства. Максимальная сила тока для устройств USB 2.0 составляет 500 мА.
- Если сила тока жесткого диска больше или равна 1 А, его подключение может вызвать перегрузку или самоблокировку телевизора.
- USB-порт поддерживает напряжение 5 В.

Установка батарей в пульт дистанционного управления

1. Чтобы открыть батарейный отсек пульта дистанционного управления, сдвиньте заднюю крышку.

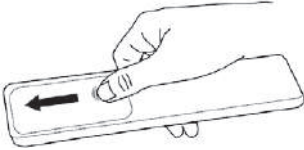

2. Вставьте две батарейки AAA. Убедитесь в том, что полярность батарей выбрана правильно: \oplus и \ominus батареи совпадают с \oplus и \ominus , указанными на батарейном отсеке.

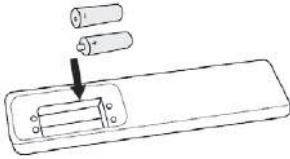

3. Закройте крышку батарейного отсека.

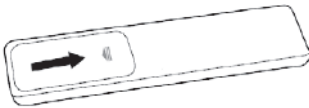

Обращение с батареями

- Неправильное обращение с батареями может вызвать коррозию или течь, что может привести к пожару, травмам и повреждению имущества.
- Используйте батареи только такого вида, который указан в настоящем руководстве.
- Не используйте одновременно старые и новые батареи или батареи различных типов.
- Не выбрасывайте батареи вместе с бытовым мусором. Утилизируйте их в соответствии с местным законодательством.

Дальность действия пульта дистанционного управления

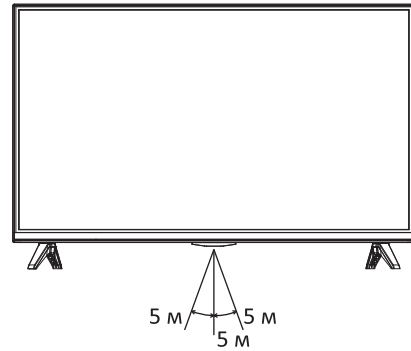

ПРИМЕЧАНИЕ!

Изображения изделия приводятся только для справки. Фактически изделие может иметь другой внешний вид.

Убедитесь, что угол отклонения пульта от воображаемого перпендикуляра к датчику инфракрасных лучей на передней панели не превышает 20 градусов и расстояние до телевизора не превышает 5 метров.

Функции кнопок пульта дистанционного управления

Для разных партий телевизоров модели комплектуются одним из двух вариантов пультов управления.



Вариант 1

Внешний вид и кнопки вашего пульта могут отличаться от пульта на изображении.

Для разных партий телевизоров модели комплектуются одним из двух вариантов пультов управления.



Вариант 2

Внешний вид и кнопки вашего пульта могут отличаться от пульта на изображении.

Первое включение

1. Присоедините телевизор к розетке (~170–242 В, 50/60 Гц) и нажмите кнопку включения  на корпусе телевизора или пульте ДУ. Дождитесь, когда телевизор загрузится и на экране отобразится приветствие. Затем нажмите **OK** на пульте.
2. Прочитайте пользовательское соглашение и нажмите **OK** на пульте.
3. Выберите, как телевизор будет подключен к интернету: через Wi-Fi или локальную сеть. Если используется беспроводная сеть, найдите ее в списке, нажмите **OK** на пульте и введите пароль от сети. Для подключения к локальной сети просто подключите провод LAN и выберите **Локальная сеть** (по проводу). Если вы не хотите подключать телевизор к интернету, нажмите **Пропустить** – произойдет переход к этапу подключения пульта (см. п. 7). Обратите внимание, что без доступа к интернету вы не сможете смотреть телеканалы и видео из сети; кроме того, у телевизора не будет обновляться прошивка.
4. Телевизор начнет поиск обновлений прошивки в интернете. Дождитесь завершения операции.
5. Войдите в свой аккаунт на Яндексе:
 - Если на вашем смартфоне установлено приложение Яндекс и вы в нем авторизованы, откройте его, в поисковой строке нажмите на значок камеры и отсканируйте QR-код с экрана телевизора.
 - Если у вас нет приложения Яндекс, на любом подключенном к интернету компьютере, телефоне или планшете откройте браузер и введите в адресную строку yandex.ru/activate. Когда на сайте отобразится запрос авторизации, войдите в свой аккаунт. Затем введите код с экрана и нажмите **Войти**.
 - Если для входа в аккаунт Яндекса вы используете двухфакторную аутентификацию, откройте приложение Яндекс.Ключ и отсканируйте QR-код с экрана телевизора.
6. Дождитесь завершения авторизации и нажмите **OK** на пульте.
7. На экране отобразится запрос на подключение пульта к телевизору через Bluetooth. Для начала подключения одновременно нажмите кнопки уменьшения и увеличения громкости на пульте и удерживайте их, пока индикатор не замигает. Когда подключение завершится, откроется домашний экран телевизора. После активации пульта по Bluetooth станет доступен голосовой помощник Алиса.

Домашний экран

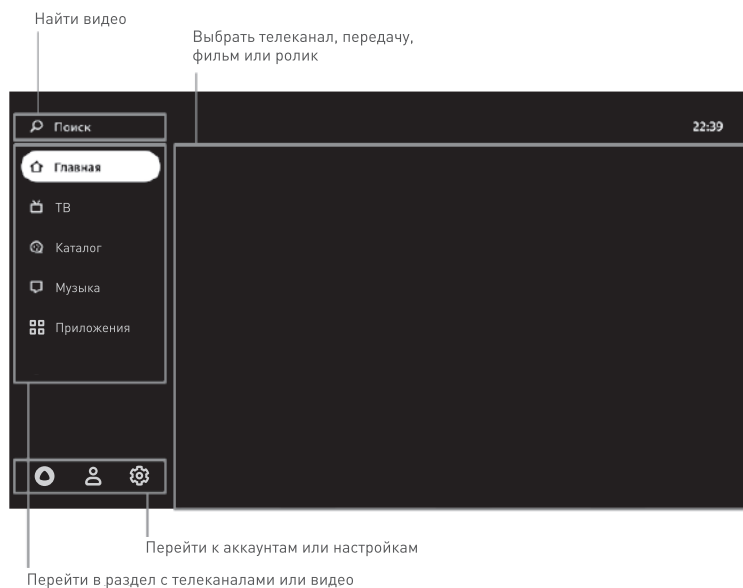

Поиск Выберите, чтобы найти видео в интернете.

Главная Телеканалы и видео, рекомендуемые персонально вам. Чем больше вы смотрите видео и передач, тем точнее будут рекомендации.

ТВ Эфирные аналоговые и цифровые, кабельные, спутниковые и интернет-каналы, доступные на телевизоре.

Каталог Тематический раздел, который включает в себя тысячи фильмов, сериалов и мультфильмов — от легенд кинематографа до новинок и эксклюзивов. Вы можете выбрать контент по жанрам, стране и году выпуска.*

Музыка Персональные рекомендации, подборки на любой случай, подкасты обо всём на свете и музыкальные новинки — всегда есть что послушать!*

Приложения Приложения на телевизоре (см. раздел «Как пользоваться приложениями»).



Справочный раздел голосового помощника Алиса: «Алиса, что ты умеешь?».



Настройки телевизора (см. раздел «Настройка»).

Данную функцию можно также вывести на экран с помощью кнопки  на пульте.



Управление аккаунтами (см. раздел «Добавить аккаунт»).

* Для просмотра нужна подписка Яндекс.Плюс. Действующий промо-период или промокод также подойдут.

Настройка

ПОДКЛЮЧИТЬ ПУЛЬТ ДУ ИЛИ ДРУГОЕ УСТРОЙСТВО ЧЕРЕЗ BLUETOOTH

Если при первом включении вы не связали пульт и телевизор через Bluetooth, сделайте это позднее, иначе вы не сможете пользоваться голосовым вводом. Кроме того, также вы можете подключить клавиатуру, мышь, джойстик или другое устройство управления.

1. На домашнем экране телевизора нажмите , затем перейдите в раздел **Пульт и аксессуары** и выберите **Добавить устройство**.
2. Переведите устройство в режим подключения. Если вы привязываете пульт, то одновременно зажмите кнопки уменьшения и увеличения громкости на нем и подождите, пока не замигает индикатор.
3. Дождитесь, когда телевизор обнаружит устройство и подключится к нему.

ИЗМЕНИТЬ ДАТУ И ВРЕМЯ

1. На домашнем экране телевизора нажмите , затем перейдите в раздел **Настройки устройства** и выберите **Дата и время**.
2. Измените настройки:
 - Чтобы дата и время автоматически определялись через интернет, нажмите **Автонастройка даты и времени** и включите опцию **Использовать время сети**. Если время при этом отображается не для вашего часового пояса, вернитесь в меню настроек даты и времени, нажмите **Выбрать часовой пояс** и найдите пояс своего региона.

- Если вы хотите задать настройки даты или времени вручную, нажмите **Автонастройка даты и времени** и выключите опцию **Использовать время сети**. Затем в меню настроек даты и времени установите нужные значения.

ИЗМЕНИТЬ НАСТРОЙКИ ЭКРАНА

1. На домашнем экране телевизора нажмите  и выберите **Изображение**.
2. Измените настройки:
 - **Режим изображения.** Яркость, контрастность, сглаживание и другие настройки, подобранные для конкретного типа видео. Выбирайте режим, который соответствует тому, что вы чаще всего смотрите: например, для просмотра спортивных передач и видео подойдет режим Спорт.
 - **Подсветка.** Меняет яркость экрана. Рекомендуем 90 единиц.
 - **Цветовая температура.** Оттенок цвета, который будет накладываться на изображение. Как правило, лучше всего изображение выглядит со стандартной или теплой температурой цвета, однако стоит поэкспериментировать и выбрать ту температуру, которая нравится именно вам.
 - **Режим отображения.** Определяет соотношение сторон экрана. По умолчанию установлен автоматический формат - это подходит для большинства каналов и видео. Если вы смотрите видео другого формата или хотите увеличить изображение, выберите подходящий пункт в списке.

ИЗМЕНИТЬ НАСТРОЙКИ ЗВУКА

1. На домашнем экране телевизора нажмите  и выберите **Звук**.
2. Измените настройки:
 - **Стиль звучания.** Настройки звука, подобранные под конкретный тип видео. Выберите режим, который соответствует тому, что вы чаще всего смотрите: например, для просмотра музыкальных клипов подойдет режим **Музыка**.
 - **Баланс.** Регулировка вывода звука между правым и левым динамиками телевизора.
 - **Низкие частоты (НЧ).** Настройка вывода уровня низких частот.
 - **Высокие частоты (ВЧ).** Настройка вывода уровня высоких частот.
 - **Объемный звук.** Обрабатывает звук таким образом, чтобы он звучал объемно даже на двух динамиках телевизора.
 - **Динамики.** Выбор вывода звука через телевизионные динамики или внешнюю аудиосистему (при ее подключении).
 - **Цифровой аудиовывод.** Определяет, цифровой или аналоговый звук транслировать на аудиосистему. Выберите **PCM**, чтобы принудительно передавать цифровой звук, **Auto** – чтобы телевизор сам определял тип передаваемого звука.
 - **Задержка SPDIF.** Если в качестве типа SPDIF выбрано PCM, можно настраивать время задержки для синхронизации звука с изображением.

- **Автоматическое управление громкостью.** Усредняет громкость различных телеканалов и видео, чтобы при переключении между ними звук не был слишком громким или тихим.

Настроить каналы

НАЙТИ АНАЛОГОВЫЕ КАНАЛЫ

1. Соедините антенну и телевизор так, как указано в разделе «Подключение антенны».
2. На домашнем экране телевизора нажмите , затем перейдите в раздел **Канал** и выберите тип антенны **Эфир** или **Кабель**.
3. Для поиска телеканалов нажмите **Поиск**. Выберите тип поиска **Аналоговое ТВ**. Если вы хотите добавить все доступные каналы, нажмите **Автопоиск**. Чтобы добавить канал вручную, нажмите **Ручной поиск аналоговых каналов** и введите параметры нужного канала, описанные ниже.

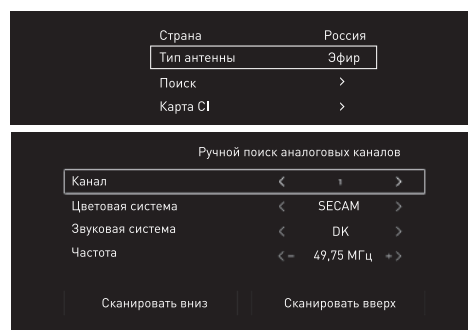

Канал. Выбор номера текущего телеканала как отправной точки поиска следующего канала.

Система цвета. Выберите подходящую систему цветности (для России AVTO/SECAM).

Система звука. Выберите подходящую систему звука транслирования каналов вашей страны (для России - DK).

Сканировать вниз/вверх. Поиск следующего телеканала по уменьшению/увеличению частоты

НАЙТИ ЦИФРОВЫЕ КАНАЛЫ (ЭФИР)

1. Соедините антенну и телевизор так, как указано в разделе «Подключение антенны».
2. Если оператор телевидения предоставляет доступ к каналам с помощью декодирующей карты, вставьте ее в слот **COMMON INTERFACE** на задней панели телевизора. Подробнее о карте можно прочитать в разделе «Подключение карты условного доступа CI+». Выберите меню **Карта CI** для настройки параметров.
3. На домашнем экране телевизора нажмите , затем перейдите в раздел **Канал**.
4. Выберите **Тип антенны = Эфир** для приема сигнала DVB-T2/T.
5. Для поиска телеканалов нажмите **Поиск**. Выберите тип поиска **Цифровое ТВ**. Если вы хотите добавить все доступные каналы, нажмите **Автопоиск**. Включите опцию **LCN**, чтобы каналы сохранялись в порядке, заданном оператором телевидения, и выключите, если хотите, чтобы они упорядочивались по частоте. Это опция работает только при автопоиске каналов.
6. Чтобы добавить канал вручную, нажмите **Ручной поиск цифровых телеканалов**. Далее введите номер канала мультиплекса, на котором транслируются цифровые эфирные программы вашего региона и выберите **Начать поиск**. Внизу показан уровень сигнала. При нестабильном или плохом сигнале отображение каналов может прерываться.

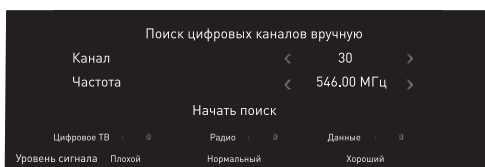

НАЙТИ ЦИФРОВЫЕ КАНАЛЫ (КАБЕЛЬНОЕ ТВ)

1. Соедините антенну и телевизор так, как указано в разделе «Подключение антенны».
2. Если оператор телевидения предоставляет доступ к каналам с помощью декодирующей карты, вставьте ее в слот **COMMON INTERFACE** на задней панели телевизора. Подробнее о карте можно прочитать в разделе «Подключение карты условного доступа CI+». Выберите меню **Карта CI** для настройки параметров.
3. На домашнем экране телевизора нажмите , затем перейдите в раздел **Канал**.
4. Выберите **Тип антенны = Кабель** для приема сигнала DVB-C.
5. Для поиска телеканалов нажмите **Поиск**. Выберите тип поиска **Цифровое ТВ**. Если вы хотите добавить все доступные каналы, нажмите **Автопоиск**. Далее выберите необходимые параметры настройки.

- Режим поиска.** Сеть - Быстрый - Полный - Всплыву.
- Модуляция.** Точное значение параметра узнайте у вашего оператора кабельного сигнала. Рекомендуется выставить **Авто**.
- ID сети.** Рекомендуется выбрать **Авто**.
- Частота.** Частота входного сигнала. Рекомендуется выбрать **Авто**.
- Скорость передачи символов.** Узнайте символьную скорость у вашего оператора или выставьте значение **Авто**.
- LCN.** Сохранение каналов в порядке, заданном оператором.
- Далее выберите **Начать поиск**.

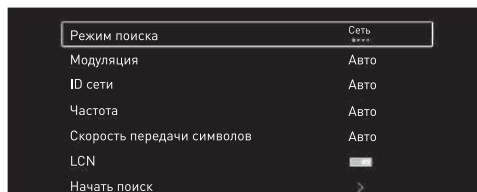

6. Чтобы добавить кабельный канал вручную, нажмите **Ручной поиск цифровых телеканалов**.

НАЙТИ СПУТНИКОВЫЕ КАНАЛЫ

- Узнайте у оператора спутникового телевидения параметры для подключения к спутникам:
 - Названия спутников, направление и углы долготы, группу (диапазон).
 - Характеристики транспондеров на спутнике: частоту, скорость передачи данных, тип поляризации.
 - Характеристики своей спутниковой тарелки, конвертеров (LNB) и переключателей: тип конвертера, версию протокола DiSEqC и тон сигнала для переключателя, а также поддерживает ли переключатель технологию Toneburst.
- Соедините спутниковую антенну и телевизор так, как указано в разделе «Подключение антенны».
- Если оператор телевидения предоставляет доступ к каналам с помощью декодирующей карты, вставьте ее в слот **COMMON INTERFACE** на задней панели телевизора. Подробнее о карте можно прочитать в разделе «Подключение карты условного доступа CI+». Выберите меню **Карта CI** для настройки параметров.
- На домашнем экране телевизора нажмите , затем перейдите в раздел **Канал**.
- Выберите **Тип антенны = Спутник** для приема сигнала DVB-S2/S.
- Нажмите **Поиск** и задайте параметры поиска.
 - Режим поиска.** Выберите **Сеть**, если у вас указаны корректные транспондеры, — телевизор быстро опросит их и составит список каналов. Если вы не уверены в корректности параметров транспондеров, используйте **Слепой** поиск — телевизор просканирует весь частотный диапазон спутников и самостоятельно обнаружит транспондеры и каналы на них.

- Тип канала.** Если хотите, чтобы телевизор сохранял только бесплатные каналы, выберите **Бесплатные** каналы. Чтобы сохранить и платные (кодированные), и бесплатные каналы, отметьте **Все** каналы.
- Тип службы.** Укажите, каналы какого типа нужно сохранять: Цифровое ТВ, Радио или Все. Или **Только цифровые** каналы.

- Добавить LNB.** Проверьте, верно ли указаны параметры каждого спутника, на который наведена антенна: найдите спутник в списке, затем нажмите и удерживайте кнопку **OK** на пульте — откроется выпадающее меню. В нем выберите **Редактировать**.

Если нужного спутника нет в списке, внизу списка спутников выберите **Добавить спутник** и укажите параметры спутника: название, направление и долготу.

- Выберите спутник, перейдите ниже в меню **Проверить транспондер** и найдите приемопередатчики спутников, сигналы с которых будет принимать антенна. Проверьте, верно ли указаны параметры каждого транспондера: выберите его, затем нажмите и удерживайте кнопку **OK** на пульте — откроется выпадающее меню. В нем выберите **Редактировать**.
- Нажмите **Запуск автонастройки текущего LNB** и подождите завершения сканирования спутников. Это может занять до получаса.

ДОБАВИТЬ КАНАЛ В ИЗБРАННОЕ

Избранные каналы отображаются в группе **Избранное** в списке каналов — там их можно быстро найти.
ЧТОБЫ ДОБАВИТЬ КАНАЛ:

- На домашнем экране телевизора выберите вкладку **ТВ**.

2. Выберите канал, затем нажмите и удерживайте кнопку **OK** на пульте, пока рядом с названием канала не появится значок ♥.

Вы можете систематизировать список телеканалов после автопоиска, добавляя их в **Избранное** в желаемом вами порядке.

Включить детский режим

1. На домашнем экране телевизора нажмите , затем перейдите в раздел **Настройки устройства** и выберите **Родительский контроль**.
2. Задайте код доступа: не зная его, дети не смогут сами менять настройки родительского контроля.
3. Выберите уровень фильтрации в поиске и ограничения по возрастному рейтингу.

Когда вы в следующий раз попытаетесь открыть меню **Родительский контроль**, телевизор запросит текущий ПИН-код. Если вы забыли его и пять раз ввели неверно, телевизор предложит сбросить код. Введите **мастер-ПИН 0000**, а затем задайте новый код.

Заново подключить к интернету

Если телевизор был подключен к интернету с помощью кабеля, отсоедините кабель и подключите его заново так, как написано в разделе «Подключение внешних устройств».



ЧТОБЫ ЗАНОВО ПОДКЛЮЧИТЬ ТЕЛЕВИЗОР К WI-FI:

1. Отсоедините кабель из разъема **LAN**, если вы подключены к интернету через него.
2. На домашнем экране телевизора нажмите , затем выберите **Сеть** и **Интернет**.
3. Если вы хотите переподключить телевизор к сети, у которой сменился пароль, то сначала удалите ее. Для этого выберите сеть в списке доступных и нажмите **Удалить эту сеть**.

4. В списке доступных сетей найдите нужную и введите пароль от нее.

Добавить аккаунт

Если вы пользуетесь телевизором вместе с семьей, добавьте аккаунты близких и переключайтесь между ними. Так истории просмотров не будут смешиваться и рекомендации фильмов, телеканалов и видео для каждого члена семьи станут точнее.

1. Чтобы добавить аккаунт, на домашнем экране нажмите , выберите **Добавить пользователя** и следуйте инструкциям на телевизоре. Добавленный аккаунт автоматически станет активным – рекомендации будут подбираться с учетом предпочтений владельца, также будет использоваться его подписка Яндекс Плюс.
2. Если какой-то аккаунт на телевизоре больше не нужен, выйдите из него: на домашнем экране телевизора нажмите , выберите аккаунт и нажмите **Выйти из аккаунта**.

Обновить прошивку

Телевизор автоматически проверяет наличие обновлений и устанавливает их. Если вы хотите узнать текущую версию прошивки или принудительно обновить ее:

1. На домашнем экране телевизора нажмите , затем перейдите в раздел **Настройки устройства**.
2. Выберите **Об устройстве**. Текущая версия прошивки отображается в пункте **Сборка**. Чтобы обновить прошивку, нажмите **Обновление системы**.

Сбросить настройки

1. На домашнем экране телевизора нажмите , затем перейдите в раздел **Настройки устройства** и выберите **Сброс настроек**.

2. Подтвердите выполнение операции и подождите, пока сброс настроек завершится. Затем заново настройте телевизор.

Другие настройки

О других настройках телевизора читайте в справке на сайте yandex.ru/support/smart-tv



Эксплуатация телевизора

СМОТРЕТЬ ТЕЛЕКАНАЛЫ, ФИЛЬМЫ, СЕРИАЛЫ И РОЛИКИ

Этот телевизор необязательно подключать к кабельному, спутниковому или аналоговому источнику сигнала: в нем уже доступны трансляции десятков интернет-телеканалов. А если у вас есть подписка Яндекс.Плюс, то выбор не ограничивается только телеканалами – можно выбрать фильм или сериал из библиотеки КиноПоиска.

Чтобы включить телепрограмму, фильм, сериал или мультфильм, выберите нужный раздел меню в левой части экрана. Если не знаете, что посмотреть, перейдите в раздел **Главное** – в нем собрано видео, рекомендуемое вам.

ИСКАТЬ ВИДЕО НА КИНОПОИСКЕ ИЛИ В СЕТИ

Чтобы найти ролик из интернета или фильм из библиотеки КиноПоиска, в меню в левой части экрана выберите **Поиск** и напечатайте название видеозаписи.

Кроме того, название можно продиктовать. Для этого нажмите кнопку  на пульте и скажите, что нужно найти. Голосовой ввод работает, только если пульт подключен к телевизору через Bluetooth (см. раздел «Подключить пульт или другое устройство через Bluetooth»).

ПРИМЕЧАНИЕ

Для фильмов и сериалов нужна подписка Яндекс.Плюс. Действующий промопериод или промокод также подойдет. Телепрограммы и видео из интернета можно смотреть бесплатно.

Смотреть видео с внешнего мультимедиа-устройства

1. Соедините телевизор и устройство так, как указано в разделе «Подключение внешних устройств».
2. Нажмите кнопку  на пульте, затем в списке источников сигнала найдите источник, к которому подключено устройство.

СМОТРЕТЬ МЕДИАФАЙЛЫ С USB-НОСИТЕЛЯ

Телевизор поддерживает USB-носители:

- емкостью до 4 Тб с файловой системой NTFS;
- емкостью до 2 Тб с файловой системой FAT32 (максимальный размер файла – 4 Гб);
- емкостью до 4,2 Гб с файловой системой FAT16 (до 30 папок и 5000 файлов)

ПРИМЕЧАНИЕ

Телевизор может быть несовместим с некоторыми USB-носителями. Кроме того, отдельные USB-носители требуют подключения внешнего, дополнительного питания.

СМОТРЕТЬ МОЖНО МЕДИАФАЙЛЫ СЛЕДУЮЩИХ ФОРМАТОВ:

Изображения: PNG, JPEG, BMP.

Музыка: **AAC, MP3 (32–320 кбит/с)**. Чтобы телевизор корректно показывал автора и название трека, а также другую информацию, метаданные в файле MP3 должны быть в формате ID3v2.4 и кодировке UTF-8.

Видео: **AVI, TS, VOB, MPG (MPEG-2), MP4, MKV**.

Субтитры: **SRT (Unicode)**. Чтобы субтитры считывались корректно, файл SRT должен храниться в том же каталоге, что и видео, а названия файлов должны совпадать. Кроме того, убедитесь, что текст субтитров кодирован в формате Unicode.

ПРИМЕЧАНИЕ

Некоторые файлы, записанные в любом из поддерживаемых форматов на любом из совместимых типов носителей, могут не воспроизводиться или воспроизводиться некорректно из-за особенностей их записи или кодирования.

О том, как безопасно подключить USB-носитель, читайте в разделе «Подключение внешних устройств». Чтобы посмотреть медиафайл, на домашнем экране телевизора нажмите **⏏** и запустите приложение **Медиацентр**. В нем найдите и откройте нужный файл – фильм, фотографию или музыкальный трек.

Транслировать звук на внешнюю аудиосистему или наушники

Вставьте кабель от аудиосистемы или наушников в разъем на задней панели телевизора. Аудиосистема включается в разъем **OPT**, наушники – в 3,5-миллиметровый аудиоразъем. Звук сразу начнет выводиться через подключенное устройство.

Подробнее читайте в разделе «Подключение внешних устройств».

Как пользоваться приложениями

На телевизоре можно запускать сторонние приложения: браузеры, медиаплееры, онлайн-кинотеатры и др. Часть из них предустановлена, другие можно установить из магазина приложений в телевизоре.

Чтобы запустить приложение, на домашнем экране телевизора нажмите **⏏**, затем выберите нужное приложение. Если оно уже установлено, дождитесь его запуска, если не установлено – нажмите **Установить**. Чтобы выйти из открытого приложения, используйте клавишу **←**. Иные действия могут привести к сбою в работе телевизора.

ВНИМАНИЕ!

Установка дополнительных приложений в формате APK (например, через USB-медиаплеер) предусмотрена, но не гарантирована и зависит от совместимости конкретного приложения и программного обеспечения телевизора.

ВНИМАНИЕ!

Производитель не гарантирует совместимость и бесперебойную работу изначально не установленных в систему приложений: как встроенных пакетов приложений, обязательных к предустановке; так и дополнительных APK приложений с программным обеспечением телевизора. Это не является техническим недостатком телевизора, а является свойством приложений, заданное разработчиками приложений.

Транслировать изображение со смартфона или планшета

На домашнем экране телевизора нажмите **⏏** и запустите приложение **Kindlink (Miracast)**. Затем на смартфоне или планшете включите функцию трансляции (беспроводной дисплей) и выберите телевизор в списке доступных устройств. Подробнее о дублировании экрана читайте в документации к своему смартфону или планшету.

Перезагрузить или выключить телевизор

Нажмите и удерживайте кнопку выключения **⏻** на пульте или корпусе телевизора. На экране отобразятся команды выключения и перезапуска – выберите нужную.

В случае нахождения ошибки в работе Яндекс ТВ системы, вы можете отправить отчет об ошибке специалистам Яндекса.

Нажмите и удерживайте кнопку выключения **⏻** на пульте или корпусе телевизора. Выберите команду **Отправить отчет об ошибке**. При необходимости отредактируйте имя почтового ящика или добавьте комментарий.

Возможные проблемы и их решения

При возникновении неисправностей в работе телевизора попробуйте выключить его и включить снова. Для устранения неисправностей можно также воспользоваться приведенной

ниже таблицей. Если неисправность не исчезает, обратитесь за помощью к техническим специалистам.

Проблема	Устранение проблемы
Телевизор не включается (индикатор дежурного режима не светится)	<ul style="list-style-type: none"> • Проверьте правильность подключения кабеля электропитания телевизора к сети переменного тока 170–242 В, 50/60 Гц. • Проверьте наличие напряжения питания в электрической розетке. Отключите кабель электропитания телевизора от электрической розетки и через 2–3 минуты подключите его вновь. • Проверьте работу пульта дистанционного управления.
Отсутствует прием телевизионного сигнала	<ul style="list-style-type: none"> • Проверьте правильность настроек телевизора. Настройтесь на другой телевизионный канал. • Проверьте правильность подключения кабеля от телевизионной антенны. • Возможна неисправность телевизионной антенны либо временное отсутствие сигнала от передающей станции.
Отсутствует звуковое сопровождение	<ul style="list-style-type: none"> • Проверьте регулировку громкости звука. • Проверьте, что звук не выключен кнопкой . • Проверьте правильность выбора системы звука в настройках каналов. • Проверьте правильность установок в настройках звука.
Нарушение правильности передачи цвета изображения	<ul style="list-style-type: none"> • Проверьте правильность выбора системы цвета в настройках каналов. • Проверьте правильность выбора установок в настройках изображения. • Сигнал от передающей станции может быть слабым или с помехами: перестройтесь на другой канал.
Телевизор не управляется с пульта дистанционного управления	<ul style="list-style-type: none"> • Откройте отсек для элементов питания ПДУ, замените элементы питания на новые. • Направьте излучатель ПДУ непосредственно на приемник (сенсор) дистанционного управления на передней панели телевизора. Между ПДУ и приемником (сенсором) ПДУ не должно быть препятствий (предметов мебели и пр.). • Расстояние между ПДУ и приемником (сенсором) ПДУ не должно превышать 5 метров, а угол отклонения от воображаемого перпендикуляра – 20 градусов.
В режиме PC-HDMI изображение мигает или появляются полосы	<ul style="list-style-type: none"> • Неправильно выбраны установки компьютера. • В безопасном режиме загрузки компьютера выберите правильные параметры монитора.

ВОЗМОЖНЫЕ ПРОБЛЕМЫ И ИХ РЕШЕНИЯ

На экране наблюдаются отдельные неподвижные мелкие точки (пиксели)	<p>В телевизоре используется жидкокристаллическая матрица высокой четкости. Современная технология изготовления матриц допускает появление на изображении отдельных мелких темных или цветных точек (пикселей), не ухудшающих общее восприятие. Все матрицы проверены в условиях производства и соответствуют требованиям стандартов на данную группу изделий.</p>
Не работает USB-интерфейс	<p>Отключите USB-носитель (внешнее USB-устройство) от USB-порта телевизора. Подключите вновь, аккуратно соединяя разъемы.</p>
Нет чтения некоторых файлов с внешнего USB-устройства	<p>Типы файлов для чтения с помощью USB-интерфейса телевизора должны соответствовать спецификации. Убедитесь, что телевизор поддерживает возможность чтения файлов данного типа (см. раздел. «Смотреть медиафайлы с USB-носителя»).</p>
Треск или гудение при просмотре или выключении телевизора	<p>Обычное явление, вызванное тепловым сжатием пластика в результате изменения температуры и влажности. Телевизор может издавать негромкое гудение, жужжание, тихий шум из-за особенностей работы электрических цепей. Это не считается дефектом.</p>
Замедленное исполнение управляющих команд	<ul style="list-style-type: none">• Для точного исполнения управляющей команды процессору телевизора требуется некоторое время на ее обработку. Делайте достаточную паузу между различными управляющими командами для устойчивой работы телевизора.• Это не влияет на работоспособность телевизора и не является дефектом.
Воспроизведение онлайн-видео идет рывками (тормозит)	<ul style="list-style-type: none">• Остановите воспроизведение, подождите в течение 2-3 минут, затем продолжите просмотр.• Возможно, неверно выбран тарифный план у вашего интернет-провайдера. Рекомендованное изготовителем подключение должно иметь скорость не менее 10 Мбит/с.• Снижать быстродействие могут дополнительные беспроводные устройства, подключенные к домашнему роутеру.• Проверьте параметры и настройки роутера, в случае неисправности замените его.
Не работает одна из установленных сторонних программ (или работает без звука, или имеются другие замечания)	<ul style="list-style-type: none">• Вероятно, проблема связана с самой программой (приложением).• Попробуйте запустить ее позднее или обратитесь в службу поддержки создавшей программу компании.• Производитель не отвечает за работу сторонних приложений.
Беспроводная мышь не работает (не управляется)	<ul style="list-style-type: none">• Установите новую или замените старую батарею питания беспроводной мыши.• Убедитесь, что между беспроводной мышью и ее приемопередатчиком (из комплекта; подключенным к одному из разъемов USB1, USB2 телевизора) нет внешних препятствий и обеспечивается прямая видимость. Замените беспроводную мышь в случае необходимости.

Отсутствует вложенное меню, управление осуществляется со сбоями	<ol style="list-style-type: none"> 1. Выключите телевизор из розетки, подождите минуту и включите снова. 2. Сбросьте настройки до заводских (см. раздел «Сбросить настройки»). 3. Всегда выходите из открытых приложений, используя клавишу ←.
Я забыл логин или пароль от аккаунта Яндекса	<p>Воспользуйтесь рекомендациями в справке Яндекс.Паспорта: yandex.ru/support/passport/troubleshooting/.</p>
<p>Сбой ПО. Телевизор не включается в рабочий режим</p> 	<ol style="list-style-type: none"> 1. Выключите телевизор из розетки, подождите минуту и включите снова. 2. В случае сохранения неисправности рекомендуем выполнить сброс настроек пользователя: <ol style="list-style-type: none"> 2.1. Выньте телевизионный шнур телевизора из розетки. 2.2. Скачайте файл сброса настроек по ссылке или по QR-коду слева: https://cloud.kvsvc.ru/index.php/s/wGeyGR45iz4GFm2 2.3. Запишите этот файл на пустую USB флешку. Вставьте флешку в USB разъем телевизора. 2.4. Зажмите клавишу MENU на боковой клавиатуре телевизора. Не отжимая клавиши MENU, вставьте сетевой шнур в розетку. Дождитесь запуска процесса удаления данных пользователя и отпустите клавишу.
Проблемы с подключением к интернету	<ul style="list-style-type: none"> • Убедитесь, что на стороне провайдера нет проблем с соединением: <ul style="list-style-type: none"> ◇ Попробуйте открыть сайт yandex.ru на смартфоне или компьютере. Если доступа нет, перезагрузите роутер. Если это не помогло, обратитесь к провайдеру. ◇ Подключите телевизор к мобильному интернету через Wi-Fi вашего смартфона. Если телевизор подключается и стабильно работает через мобильный интернет, проблема с соединением по Wi-Fi, скорее всего, на стороне провайдера. • Для работы телевизора подключение к Wi-Fi должно быть стабильным. Положите смартфон рядом с телевизором и посмотрите, какой уровень связи он показывает. Если делений меньше половины, переместите телевизор ближе к роутеру или подключите его с помощью кабеля (см. раздел «Заново подключить к интернету»). • Перезагрузите телевизор (см. раздел «Перезагрузить или выключить телевизор»). • Настройте подключение к интернету заново (см. раздел «Заново подключить к интернету»).
Проблемы с подпиской Яндекс.Плюс	<p>Если у вас подписка Яндекс.Плюс – изучите рекомендации на сайте yandex.ru/support/smart-tv</p>

ПРЕДОСТЕРЕЖЕНИЕ!

Не допускайте, чтобы изображение на экране не менялось в течение длительного промежутка времени. Неподвижное высококонтрастное изображение может оставить «тень» на экране. Обычно при отключении «тень» постепенно исчезает, но в дальнейшем может снова появиться. Подобная неисправность не является гарантийным случаем.

Для решения других, не указанных в таблице проблем, связанных с воспроизведением или передачей сигнала, обратитесь в ближайший сервисный центр в вашем населенном пункте.

Справка и поддержка

Руководство пользователя: yandex.ru/support/smart-tv



Горячая линия Яндекса: **8 800 600 78 11** (ежедневно с 07:00 до 24:00 по московскому времени, звонок по России бесплатный).

Горячая линия производителя телевизоров ООО «Квант»: **8 800 201 95 31** (Пн-Сб с 9-00 до 18-00, Вс – выходной, звонок по России бесплатный).

Информация

Жидкокристаллический телевизор – это высокотехнологичное изделие. Экран телевизора содержит несколько миллионов тонкопленочных транзисторов, что обеспечивает идеальное живое изображение. Иногда на экране телевизора могут появиться несколько неактивных пикселей в форме фиксированных точек синего, зеленого, красного, черного или белого цвета. Имейте в виду, что это не оказывает влияния на работоспособность телевизора и не является дефектом.

Все LCD-панели соответствуют классу II по ISO 13406-2. Стандартом ISO 13406-2 определены 4 класса качества LCD в зависимости от количества дефектных пикселей. Большинство жидкокристаллических телевизоров и дисплеев ведущих мировых производителей соответствуют допуску класса II.

Стандарт ISO 13406-2 различает 4 типа дефектных пикселей:

1. постоянно горящие пиксели (белые);
2. постоянно не горящие пиксели (черные);
3. пиксели с другими дефектами, включая дефекты субпикселей и ячеек RGB, составляющих пиксель – постоянно горящие красные, зеленые и синие пиксели;
4. группа дефектных пикселей – несколько дефектных пикселей в квадрате размером 5х5 пикселей.

Таблица 1. Допустимое количество дефектных пикселей на миллион пикселей

Класс	тип-1	тип-2	ТИП-3	Число кластеров, содержащих более 1 дефекта типа 1 или типа 2	Число кластеров, содержащих более 1 дефекта типа 3
II	2	2	5	0	2

Технические характеристики

Модель	LD-24SR4715BS LD-24SR4815BS	LD-32SR4815BS LD-32SR5115BS
Размер экрана по диагонали	24" (60 см)	32" (81 см)
Тип панели	DLED HD-ready	DLED HD-ready
Разрешение	1366 × 768	1366 × 768
Яркость	210 кд/м ²	220 кд/м ²
Контрастность	3000:1	1400:1
Время отклика матрицы	8,5 мс	7 мс
Углы обзора	178/178 град.	178/178 град.
ТВ-тюнер		
Типы принимаемых ТВ сигналов	DVB-S2/DVB-S/DVB-T2/DVB-T/DVB-C/ATV	
Диапазон сигналов ATB	47,25-867,25 МГц	
Диапазон сигналов DVB-T2	6-12 каналы/174-230 МГц;	21-69 каналы/470-862 МГц
Диапазон сигналов DVB-C	42-862 МГц	
Диапазон сигналов DVB-S2	900-2200 МГц	
Системы цветности ТВ	PAL/SECAM	
Система звука ТВ	BG/DK/I/L/L*/NICAM/A2	
Запоминаемые каналы	99 (ATB), 700 (DVB-T/T2/C), 4000 (DVB-S/S2)	
Мощность звука	2 × 5 Вт	2 × 10 Вт
Часы	да	да
Таймер включения/выключения	нет/нет	нет/нет
Коммутация		
HDMI вход	2 (CEC, ARC)	3 (CEC, ARC)
Версия HDMI	1.4, HDCP 1.4/2.2	1.4, HDCP 1.4/2.2
Цифровой аудио выход	оптический	оптический
USB	2	2
Общие		
Электропитание	~170-242 В, 50/60 Гц	~170-242 В, 50/60 Гц
Мощность в рабочем режиме/ режиме ожидания	не более 24 Вт / 0,5 Вт	не более 40 Вт / 0,5 Вт
Толщина рамки верх (мм)	12	12
Толщина рамки лев./прав. (мм)	12	12
Толщина рамки низ (мм)	22	22
Габариты ТВ без подставки (мм)	553 × 72 × 335	735 × 74 × 433
Габариты ТВ с подставкой (мм)	553 × 211 × 383	735 × 211 × 469
Крепление на стену (мм) VESA	75 × 75	100 × 100
Цвет	черный	черный

ТЕХНИЧЕСКИЕ ХАРАКТЕРИСТИКИ

Модель	LD-32SR5112BS	LD-43SF4815BS
	LD-32SR5212BS	LD-43SF4815WS
Размер экрана по диагонали	32" (81 см)	43" (109 см)
Тип панели	DLED HD-ready	DLED FullHD
Разрешение	1366 × 768	1920 × 1080
Яркость	220 кд/м ²	260 кд/м ²
Контрастность	1200:1	1200:1
Время отклика матрицы	6 мс	8 мс
Углы обзора	178/178 град.	178/178 град.
ТВ-тюнер		
Типы принимаемых ТВ сигналов	DVB-S2/DVB-S/DVB-T2/DVB-T/DVB-C/ATV	
Диапазон сигналов ATB	47,25-867,25 МГц	
Диапазон сигналов DVB-T2	6-12 каналы/174-230 МГц;	21-69 каналы/470-862 МГц
Диапазон сигналов DVB-C	42-862 МГц	
Диапазон сигналов DVB-S2	900-2200 МГц	
Системы цветности ТВ	PAL/SECAM	
Система звука ТВ	BG/DK/I/L/L'/NICAM/A2	
Запоминаемые каналы	99 (ATB), 700 (DVB-T/T2/C), 4000 (DVB-S/S2)	
Мощность звука	2 × 10 Вт	2 × 10 Вт
Часы	да	да
Таймер включения/выключения	нет/нет	нет/нет
Коммутация		
HDMI вход	2 (CEC, ARC)	2 (CEC, ARC)
Версия HDMI	1.4, HDCP 1.4/2.2	1.4a, HDCP 1.4/2.2
Цифровой аудио выход	оптический	оптический
USB	2	2
Общие		
Электропитание	~170-242 В, 50/60 Гц	~170-242 В, 50/60 Гц
Мощность в рабочем режиме/ режиме ожидания	не более 40 Вт / 0,5 Вт	не более 70 Вт / 0,5 Вт
Толщина рамки верх (мм)	6	11
Толщина рамки лев./прав. (мм)	6	11
Толщина рамки низ (мм)	17	17
Габариты ТВ без подставки (мм)	723 × 78 × 435	968 × 67 × 568
Габариты ТВ с подставкой (мм)	723 × 211 × 476	968 × 189 × 615
Крепление на стену (мм) VESA	100 × 100	200 × 100
Цвет	черный	В — черный W — белый

Технические характеристики SMART-системы

ОСНОВНЫЕ ХАРАКТЕРИСТИКИ	Процессор	ARM Cortex A55, 4- ядерный, 1,5 ГГц
	Операционная система	Android 11.0
	Оперативная память	1 Гб DDR3
	Встроенная память	8 Гб (расширяется внешними USB – носителями)
ПОДКЛЮЧЕНИЯ	Встроенный Wi-Fi	802.11 b/g/n/ax 2,4 ГГц
	Ethernet	LAN RJ-45 10/100 Мбит/с
	Bluetooth	вер. 5.0
	USB	2 x USB 2.0

ВНИМАНИЕ

Все иллюстрации, приведенные в данном руководстве, являются схематическими изображениями объектов и могут отличаться от их реального внешнего вида.

Приведенные в таблице технические характеристики являются справочными и не могут служить основанием для предъявления претензий.

Продукция торговой марки **VEKTA** постоянно совершенствуется. По этой причине технические характеристики могут быть изменены без предварительного уведомления.

Поскольку компания **VEKTA** постоянно улучшает и модернизирует свою продукцию, программное обеспечение данного устройства может незначительно отличаться от описания, приведенного в руководстве по эксплуатации.

Изготовитель оставляет за собой право на внесение изменений в конструкцию, дизайн и комплект поставки телевизора без дополнительного уведомления об этих изменениях.

Правила и условия монтажа, хранения, перевозки (транспортировки), реализации и утилизации

- Хранение устройства должно производиться в сухом помещении, транспортировка – в крытом и сухом транспорте.
- Устройство требует бережного обращения, оберегайте его от воздействия пыли, грязи, ударов, влаги, огня и т.д.
- Реализация устройства должна производиться в соответствии с действующим законодательством РФ.
- После окончания срока службы изделия его нельзя выбрасывать вместе с обычным бытовым мусором. Вместо этого оно подлежит сдаче на утилизацию в соответствующий пункт приема электрического и электронного оборудования для последующей переработки и утилизации в соответствии с федеральным или местным законодательством. Обеспечивая правильную утилизацию данного продукта, вы помогаете сберечь природные ресурсы и предотвращаете ущерб для окружающей среды и здоровья людей, который возможен в случае ненадлежащего обращения.

Более подробную информацию о пунктах приема и утилизации данного продукта можно получить в местных муниципальных органах или на предприятии по вывозу бытового мусора.

Дополнительная информация

Изготовитель: ООО «КВАНТ».

Место нахождения (адрес юридического лица):
124460, Россия, город Москва, город Зеленоград,
проезд 4801-й, дом 7, строение 5.

Адрес места осуществления деятельности:
394033, Россия, Воронежская область, город Воронеж,
улица Планетная, дом 26.

Информация о сертификации

Сертификат соответствия №ЕАЭС RU С-РУ.НВ26.В.01512/21.
Серия RU №0309246. Срок действия: с 25.02.2021 г. по
24.02.2026 г. Орган по сертификации: Общество с ограни-
ченной ответственностью «Сертификационная компания».
Место нахождения: 305004, Россия, Курская область, го-
род Курск, улица Садовая, дом 10А, офис 206. **Адрес места
осуществления деятельности:** 305004, Россия, Курская
область, город Курск, улица Садовая, дом 10А, Литер В,
офис 223. **Уникальный номер записи об аккредитации в
реестре аккредитованных лиц:** RA.RU11НВ26. **Дата реше-
ния об аккредитации:** 11.06.2019. **Телефон:** +74712771326,
адрес электронной почты: info@sert-kom.ru. Продукция
изготовлена в соответствии с техническими условиями
ТУ 26.40.20-002-02898057-2017 «Телевизоры цветного изо-
бражения с жидкокристаллическим экраном».



Класс защиты 2.



Товар сертифицирован.



*Manufactured under license from Dolby
Laboratories. Dolby, Dolby Audio, and the double-D
symbol are trademarks of Dolby Laboratories
Licensing Corporation.*



Сделано в России.

Дата изготовления указана на упаковке и на задней крышке
устройства.

Гарантийные обязательства

1. Гарантийное обслуживание телевизора осуществляется в течение одного года (12 месяцев) с момента продажи через розничную торговую сеть. При отсутствии чека, подтверждающего дату продажи, гарантийный срок исчисляется от даты производства телевизора (закодированной в серийном номере) и также равен одному году (12 месяцам). Информация о дате производства телевизора внесена изготовителем в этикетку с индивидуальным серийным номером, которая размещается на упаковочном коробе, на телевизоре (как правило, на задней стенке) и в гарантийном талоне в виде комбинации букв и цифр со штрихкодом, где 1 и 2 цифры – месяц производства, 3 и 4 цифры – год производства, 5-7(8) цифры – идентификатор конфигурации ТВ, далее 12 цифр – название модели. Последние 5 цифр – порядковый номер телевизора.
2. Максимальный срок начала гарантийных обязательств – один год (12 месяцев) с даты производства телевизора.
3. Техническое обслуживание и ремонт телевизора в течение гарантийного срока эксплуатации осуществляют сервисные службы, адреса и телефоны которых приведены в гарантийном талоне и на сайте **MYVEKTA.RU**.

Срок службы

Срок службы телевизора – 3 года (36 месяцев). По истечении срока службы завод-изготовитель не несет ответственности за безопасную эксплуатацию телевизора. Рекомендуем вам один раз в год вызывать специалиста сервисной службы для профилактического осмотра вашего телевизора с целью выявления дефектов, влияющих на электро- и пожаробезопасность, и проведения регламентных работ.

Вы довольны приобретением?

Расскажите о своих впечатлениях другим покупателям, оставив отзыв о технике на **Яндекс.Маркете**.

Приобрести технику товарной марки **VEKTA** с доставкой по всей России можно в официальном магазине бренда на **OZON.ru** <https://www.ozon.ru/seller/optima-7953/>.

Если Вы уже воспользовались услугами маркетплейса, будем благодарны за отзывы о его работе и о приобретенных товарах.



Приглашаем подписаться на наш канал в **VK** или **Одноклассниках**: **@Myvekta**.

Вы найдете самую интересную и актуальную информацию о новинках товаров, действующих акциях, полезные рецепты для приготовления блюд с помощью СВЧ-печей. Каждый день проводятся розыгрыши призов (бытовых приборов) торговой марки **VEKTA**.

Смотрите обзоры и презентации новинок на **Youtube**-канале **My_Vekta**.

Служба поддержки всегда готова ответить на любые вопросы по использованию и настройке техники **VEKTA** info@myvekta.ru.

Найти актуальную информацию о ближайших сервисах можно на сайте myvekta.ru/podderzhka/.



VEKTA



VEKTATP925601Y